

# NORDIC DREAMS SCHLAFEN

*Der romantische Norden!*

# GOMAB

**TYPEN-  
ÜBERSICHT**

**Einsatzbereiche:** - Schlafzimmer

**Holzart:** - Polarkiefer massiv / Wildeiche massiv

**Oberfläche:** **K8** - Champagnerfarbig lackiert **MIT Antik-Finish**

**KA** - Champagnerfarbig lackiert **MIT Antik-Finish** & Wildeiche natur geölt abgesetzt

**NEU** **K5** - Reinweiß (RAL9010) lackiert **OHNE Antik-Finish**

**KD** - Reinweiß (RAL9010) lackiert **OHNE Antik-Finish** & Wildeiche natur geölt abgesetzt



## Die Vorzüge von Nordic Dreams:

- Nordische FSC zertifizierte (Polar-) Kiefer massiv: Durch das langsame Wachstum entsteht eine besonders harte Kiefernart mit ausgeprägter Maserung. Das hochwertige Material stammt aus bestandsgepflegten Forsten und ist sorgfältig ausgewählt und sortiert.
- Europäische PEFC zertifizierte Wildeiche massiv: Das hochwertige Material ist sorgfältig nach Struktur ausgewählt und sortiert. Holz der Handelsklasse 1A und mit nachhaltiger Waldbewirtschaftung.
- Umfangreicher Typenplan, individuell planbar. Auswahl von diversen Beimöbeln (montiert).
- Aufwendige Korpusse und Profilierungen sowie dauerhaft geschützte Oberflächen.
- Antik-Finish: leicht gebrochene Kanten.
- Elegante Metallgriffe.
- Schubladenzargen aus Massivholz.
- Schubladen mit Slow-Motion Beschlägen.
- Türen mit Soft-Close.
- Endlos-Kleiderschranksystem mit unbegrenzten Kombinationsmöglichkeiten.
- Stellfüße in Kommoden (Standard).
- Montagefreundlich.
- Raffinierte Extras wie z. B. LED-beleuchtete Kleiderstange, Qi-Wireless und USB-Ladestationen.

## Qualitätsmerkmale:



MASSIVES HOLZ

Polarkiefer /  
Wildeiche

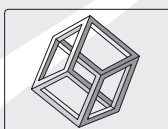

Massivholz-  
gerechtes  
Design

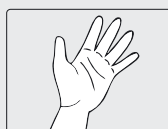

Einsatz von viel  
Handarbeit

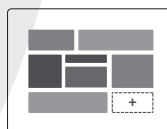

Individuell  
planbar

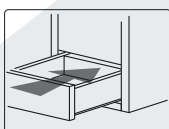

Schubkasten mit  
Selbststeinzug und  
Dämpfung

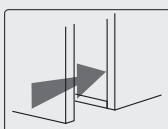

Türen mit  
Dämpfung

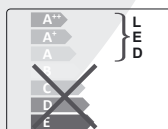

Energie-Effiziente  
Beleuchtung



Oberfläche  
UV-getestet

## Auszug aus der Typenübersicht:

- Weitere Informationen zu den jeweiligen Artikeln und/oder Ausführungen erhalten Sie über Ihre Fachhändler.
- Sehen Sie auch unsere Prospekte für weitere Informationen, Milieu- und Artikelbilder und Impressionen.

MODELL-ÜBERSICHT

Endlosschrank-System mit Modulen in 4 verschiedenen Breiten: 50 cm / 60 cm / 100 cm / 120 cm

Endlosschrank-System

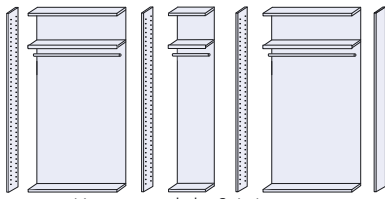

Kopsmodule & Wangen  
Korpusmodule in  
50er, 60er, 100er oder 120er Raster



Fronten  
Einzel- & Doppeltüren  
mit oder ohne Spiegel  
oder Schubkasten



Kränze  
Ausführung  
Wildeiche oder  
Polarkiefer

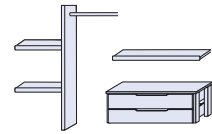

Innenausstattung  
Inneneinteilung,  
Holzfachböden,  
Schubladen u.v.m.

Betten in 5 verschiedenen Breiten, Standardlänge 200 cm (auch Sonderlängen möglich)

Betten und Nakos

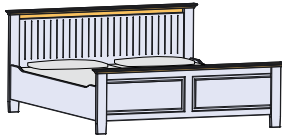

Standardmaße  
100 x 200  
140 x 200  
160 x 200  
180 x 200  
200 x 200



Betten - S. 10-11



53/60/40 - S. 12  
NDBK400..  
NDBK405..

Bett- & Nako-Zubehör - S. 7  
Leselampen, Smartphone-  
Ladestationen uvm.

**SONDERANFERTIGUNG** Betten auch in Sonderlängen 190 cm, 210 cm und 220 cm möglich!

**Unser Tipp!**  
Kombinationsvorschläge inkl. Kleiderschrank, Bett und Nako(s) finden Sie auf Seite 4 - 6,  
sowie passendes Zubehör auf Seite 7 - 8.

Kommoden



109 x 90 x 44 / S. 12  
NDBK410..



155 x 90 x 44 / S. 12  
NDBK420..



109 x 130 x 44 / S. 12  
NDBK430..

Beimöbel

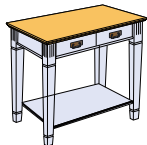

87x40, H: 82 cm / S. 12  
NDBK455..

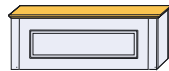

109 x 45 x 45 / S. 12  
NDBK440..

Wandmöbel



76-78 x 93-95 x 3-10 / S. 12  
NDBK460..

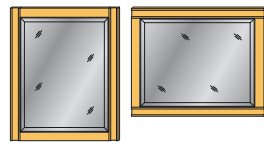

76 x 93 x 3 / S. 12  
NHBK790..

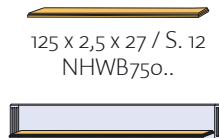

125 x 2,5 x 27 / S. 12  
NHWB750..



140 x 25 x 20 / S. 12  
NHWB760..

*Oberflächen-Anzeige zeigt die Ausführung des Artikels oder Details an!*

Artikel-Nummer Erklärung:

**ND BT 180 KA**

ND = Oberflächenbehandlung  
BT = Artikel-Folgenummer  
180 = Produkt-Anzeige  
KA = Program-Anzeige: Nordic Dreams



**K** = Kleiderschrank-Kombinationen  
**KS** = Kleiderschrank-Teile  
**MT** = Zubehör  
**BT** = Betten  
**BK** = Nakos, Kommoden, Beimöbel  
**WB** = Wandborde

STANDARD FARBEN

ART.-ZUSATZ	K8	KA	K5	KD
KORPUS / GESTELL	Champagner lackiert	Champagner lackiert	Reinweiß (RAL9010) lackiert	Reinweiß (RAL9010) lackiert
PLATTE / KRANZ	Champagner lackiert	Wildeiche natur geölt	Reinweiß (RAL9010) lackiert	Wildeiche natur geölt
ANTI-K-FINISH	JA	JA	NEIN*	NEIN*
BEISPIELE				

\* Antik-Finish (per Hand abgeschliffene Kanten) als Sonderanfertigung möglich

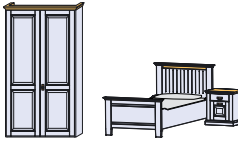
Schlafzimmer-Kombinationen

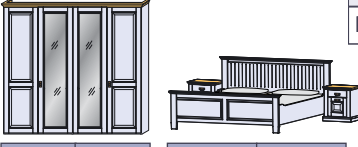
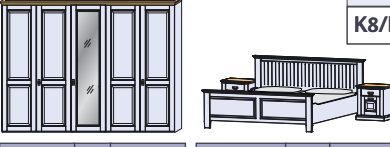
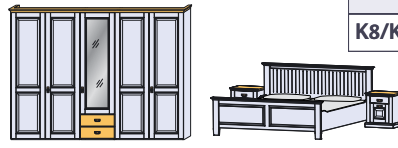
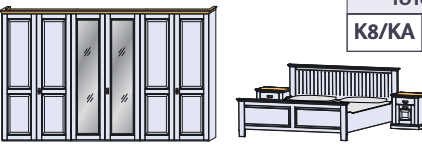
<p><b>Kombinationsvorschlag:</b></p>  <p>100 120</p>	<table border="1"> <tr> <th colspan="2">NDSZ01-10</th> <th colspan="2">NDSZ01-12</th> </tr> <tr> <td>K8/KA</td> <td>K5/KD</td> <td>K8/KA</td> <td>K5/KD</td> </tr> </table>	NDSZ01-10		NDSZ01-12		K8/KA	K5/KD	K8/KA	K5/KD	<p><b>Kombinationsvorschlag:</b></p>  <p>100 50 120 60</p>	<table border="1"> <tr> <th colspan="2">NDSZ02-105</th> <th colspan="2">NDSZ02-126</th> </tr> <tr> <td>K8/KA</td> <td>K5/KD</td> <td>K8/KA</td> <td>K5/KD</td> </tr> </table>	NDSZ02-105		NDSZ02-126		K8/KA	K5/KD	K8/KA	K5/KD
NDSZ01-10		NDSZ01-12																	
K8/KA	K5/KD	K8/KA	K5/KD																
NDSZ02-105		NDSZ02-126																	
K8/KA	K5/KD	K8/KA	K5/KD																
<p><b>Kombinationsvorschlag:</b></p>  <p>100 100 120 120</p>	<table border="1"> <tr> <th colspan="2">NDSZ03-1010</th> <th colspan="2">NDSZ03-1212</th> </tr> <tr> <td>K8/KA</td> <td>K5/KD</td> <td>K8/KA</td> <td>K5/KD</td> </tr> </table>	NDSZ03-1010		NDSZ03-1212		K8/KA	K5/KD	K8/KA	K5/KD	<p><b>Kombinationsvorschlag:</b></p>  <p>100 50 100 120 60 120</p>	<table border="1"> <tr> <th colspan="2">NDSZ04-10510</th> <th colspan="2">NDSZ04-12612</th> </tr> <tr> <td>K8/KA</td> <td>K5/KD</td> <td>K8/KA</td> <td>K5/KD</td> </tr> </table>	NDSZ04-10510		NDSZ04-12612		K8/KA	K5/KD	K8/KA	K5/KD
NDSZ03-1010		NDSZ03-1212																	
K8/KA	K5/KD	K8/KA	K5/KD																
NDSZ04-10510		NDSZ04-12612																	
K8/KA	K5/KD	K8/KA	K5/KD																
<p><b>Kombinationsvorschlag:</b></p>  <p>100 60 100 120 60 120</p>	<table border="1"> <tr> <th colspan="2">NDSZ05-10610</th> <th colspan="2">NDSZ05-12612</th> </tr> <tr> <td>K8/KA</td> <td>K5/KD</td> <td>K8/KA</td> <td>K5/KD</td> </tr> </table>	NDSZ05-10610		NDSZ05-12612		K8/KA	K5/KD	K8/KA	K5/KD	<p><b>Kombinationsvorschlag:</b></p>  <p>100 100 100 120 120 120</p>	<table border="1"> <tr> <th colspan="2">NDSZ06-101010</th> <th colspan="2">NDSZ06-121212</th> </tr> <tr> <td>K8/KA</td> <td>K5/KD</td> <td>K8/KA</td> <td>K5/KD</td> </tr> </table>	NDSZ06-101010		NDSZ06-121212		K8/KA	K5/KD	K8/KA	K5/KD
NDSZ05-10610		NDSZ05-12612																	
K8/KA	K5/KD	K8/KA	K5/KD																
NDSZ06-101010		NDSZ06-121212																	
K8/KA	K5/KD	K8/KA	K5/KD																



Zubehör für Kleiderschränke:

- STAURAUMERWEITERUNG -

- Mehrzweckteilung
- Holzfachböden
- Schubladeneinsätze

- HÄNGEMÖGLICHKEITEN -

- Kleiderstangen
- LED-beleuchtete Kleiderstangen
- Kleiderlift
- Krawattenhalter
- Gürtelhalter
- Hosenthaler
- Kleiderhaken

- WEITERES -

- Innenspiegel

Zubehör für Betten:

- BELEUCHTUNGSMÖGLICHKEITEN -

- LED-Effekt-Ambientbeleuchtung für Bett-Kopfteil
- Modus LED-Leselampen

Zubehör für Nakos:

- LADESTATIONEN -

- Qi-Wireless Ladestation
- USB-Ladestation

(können auch in Kommoden usw. montiert werden)

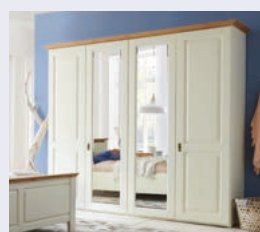
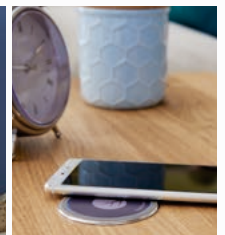
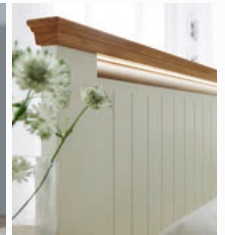

Nordic Dreams | Der romantische Norden!

## Bestellhilfen

### MODULKOMBINATIONEN

Die einzelnen Module des Endlos-schrank-Systems ermöglichen es, einen individuellen Kleiderschrank für nahezu jedes Breitenmaß zu gestalten.

100 cm	100
110 cm	50 60
120 cm	120
150 cm	100 50
160 cm	100 60
170 cm	120 50
180 cm	120 60
200 cm	100 100
210 cm	50 100 60
220 cm	120 100
230 cm	60 120 50
240 cm	120 120
250 cm	100 50 100
260 cm	100 60 100
270 cm	120 50 100
280 cm	120 60 100
290 cm	120 50 120
300 cm	100 100 100
300 cm	120 60 120
310 cm	50 100 100 60
320 cm	100 120 100
330 cm	50 100 120 60
340 cm	120 100 120
350 cm	50 120 120 60
360 cm	120 120 120

### BESTELLMILFE | MAßRASTER

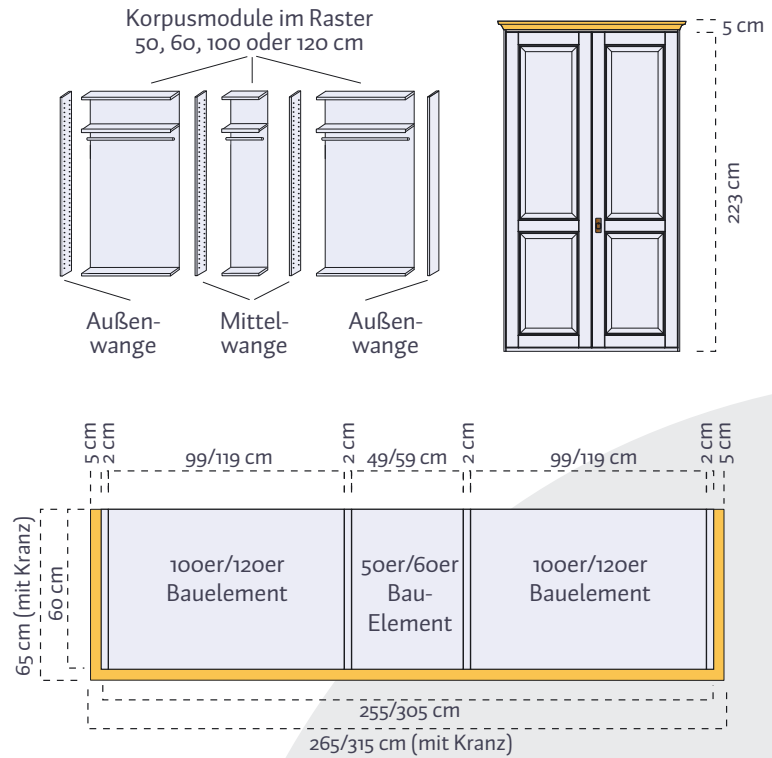

### BESTELLMILFE | MAßRASTER - BETT 1 & 2

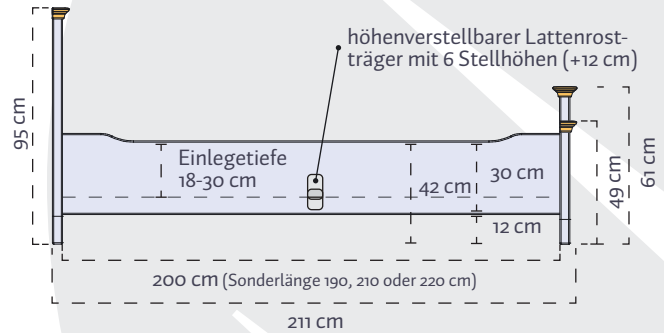
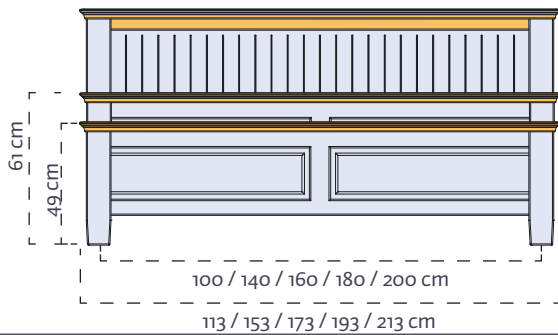

### BESTELLMILFE | MAßRASTER - BETT 3

